

SitaSani®

Der Problemlöser. Multikompatibel.



- + Rückstausicher bis zu einer Wassersäule von 2 Meter
- + Zur Sanierung von Dachgullys und zur Sanierung bis in das Fallrohr
- + Mit Wunschanschlussmanschette oder Schraubflansch-Konstruktion
- + Blitzschnell eingebaut und eingedichtet



SitaSani®
63



SitaSani®
63
Schraubflansch



SitaSani®
70



SitaSani®
70
Schraubflansch



SitaSani®
90



SitaSani®
90
Schraubflansch



SitaSani®
95



SitaSani®
105



SitaSani®
105
Schraubflansch



SitaSani®
115



SitaSani®
125



SitaSani®
165



SitaSani®
165
Schraubflansch



SitaMore
Anstaelement für
SitaTrendy / SitaSani®



SitaMore
Terrassenbausatz

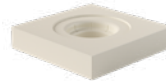

SitaSani®
Dämmkörper
SitaSani®

Produktmerkmale

Einsatzgebiete	Zur Haupt- und Notentwässerung und zur Sanierung bis in das Fallrohr von alten Dachgullys in flachen und flach geneigten, genutzten und ungenutzten Dachflächen
Material	Polyurethan
Bauform	senkrecht
Temperaturbeständigkeit min.	-40 °C
Temperaturbeständigkeit max.	80 °C
Baustoffklasse	Euroklasse E / B2 normal entflammbar
Eigenschaften	<ul style="list-style-type: none">+ Wärmedämmt+ Unempfindlich gegenüber Witterungseinflüssen (UV/IR-Strahlung, Niederschlag, Temperatur, Ozon, etc.)+ Stoß- und schlagfest+ Langlebig+ Rückstausicher bis 2 m Wassersäule
Verarbeitung	Grundlage sind die allgemein anerkannten Regeln der Technik (aaRdT) sowie die Einbaubeispiele und Einbauanleitungen der Sita Bauelemente GmbH. Die Einbaubeispiele dienen nur als Anschauungsdetail und sind ein allgemeiner, unverbindlicher Vorschlag. Die Ausführung ist nur schematisch dargestellt und ersetzt in keinem Fall die erforderliche Werk-, Detail- und Montageplanung der zuständigen Fachunternehmen. Die Anwendbarkeit, Vollständigkeit und Maße sind vom Kunden/Planer/Verarbeiter etc. beim jeweiligen Bauvorhaben eigenverantwortlich zu prüfen und auf die örtlichen Gegebenheiten anzupassen bzw. abzustimmen. Angrenzende Gewerke sind schematisch ohne Gewähr auf Vollständig- und Richtigkeit dargestellt. Die jeweiligen technischen Vorgaben in den Merkblättern, Verarbeitungsrichtlinien und Systemzulassungen sind zu beachten.

Qualitätsnachweise



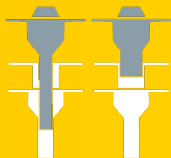

Leistungstext

SitaSani® 63 Sanierungsgully, aus Polyurethan, Höhe 550 mm, wärmedämmend, nach DIN EN 1253-2, zur Sanierung von Innendurchmessern von 68 mm bis 86 mm. Mit großer eingeschäumter Wunschanschlussmanschette (495 mm x 495 mm) zur homogenen Verbindung der Dachabdichtung. Mit Fixiererring zur zusätzlichen Sicherung der Anschlussmanschette und zur Aufnahme des Kiesfangs. Komplett inklusive Kiesfang, Gleitmittel und mehrlippigem Dichtring zur Rückstausicherung, liefern und fachgerecht einbauen.

Technische Zeichnung

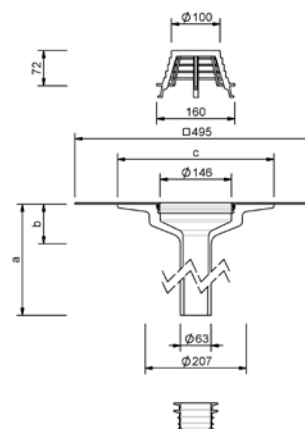

Rückstausicher von - bis (mm)	a (mm)	b (mm)	c (mm)	Artikelnummer
68 - 86	550	81	320	10 63 xx

xx = Artikelendziffer für Wunschanschlussmanschette

Abflussmenge in l/s nach DIN EN 1253-2

Nennweite DN	Stauhöhe in mm																			
	5	10	15	20	25	30	35	40	45	50	55	60	65	70	75	80	85	90	95	100
63	0,5	1,3	2,1	3,2	4,2	5,0	6,1	6,4	6,8	7,1	7,7	8,4	9,0	10,1	12,0	12,2	12,3	12,5	12,7	12,8

SitaSani®

63

Schraubflansch

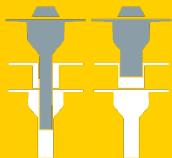

Leistungstext

SitaSani® 63 Schraubflansch Sanierungsgully, aus Polyurethan, Höhe 550 mm, wärmegeklämmt, nach DIN EN 1253-2, zur Sanierung von Innendurchmessern von 68 mm bis 86 mm, mit vorgefertigten Bohrungen zur Befestigung des Bauteils in der Unterkonstruktion. Mit eingeschäumtem Einsatzring zur Aufnahme der beiliegenden Schrauben, Losflansch aus Aluminium und zwei Dichtmanschetten zum Einklemmen von Bitumen-, Kunststoff oder Kautschukbahnen. Inklusive Kiesfang, Gleitmittel und mehrlippigem Dichtring zur Rückstausicherung, liefern und fachgerecht einbauen.

Technische Zeichnung

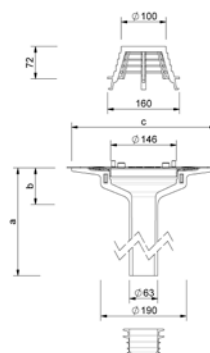

Rückstausicher von - bis (mm)	a (mm)	b (mm)	c (mm)	Artikelnummer
68 - 86	550	81	320	10 63 99

Abflussmenge in l/s nach DIN EN 1253-2

Nennweite DN	Stauhöhe in mm																			
	5	10	15	20	25	30	35	40	45	50	55	60	65	70	75	80	85	90	95	100
63	0,5	1,3	2,1	3,2	4,2	5,0	6,1	6,4	6,8	7,1	7,7	8,4	9,0	10,1	12,0	12,2	12,3	12,5	12,7	12,8

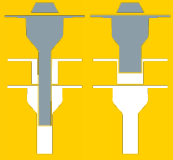

Leistungstext

SitaSani® 70 Sanierungsgully, aus Polyurethan, Höhe 255 mm, wärmegeklämt, nach DIN EN 1253-2, Abflussmenge 4,1 l/s bei 35 mm Stauhöhe, zur Sanierung von Innendurchmessern von 82 mm bis 103 mm. Mit großer eingeschäumter Wunschanschlussmanschette (300 mm x 300 mm) zur homogenen Verbindung der Dachabdichtung. Mit Fixiererring zur zusätzlichen Sicherung der Anschlussmanschette und zur Aufnahme des Kiesfangs. Komplette inklusive Kiesfang, Gleitmittel und mehrlippigem Dichtung zur Rückstausicherung, liefern und fachgerecht einbauen.

Technische Zeichnung

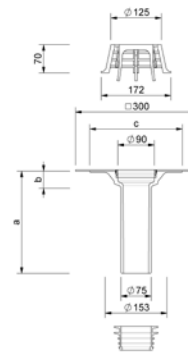

Rückstausicher von - bis (mm)	a (mm)	b (mm)	c (mm)	Artikelnummer
82 - 103	255	44	229	10 36 xx

xx = Artikelendziffer für Wunschanschlussmanschette

Abflussmenge in l/s nach DIN EN 1253-2

Nennweite DN	Stauhöhe in mm																			
	5	10	15	20	25	30	35	40	45	50	55	60	65	70	75	80	85	90	95	100
70	0,7	1,2	1,7	2,2	2,5	3,4	4,1	4,7	5,3	5,9	6,8	7,6	9,0	10,0	10,6	10,6	10,6	10,6	10,6	10,6

SitaSani® 70 Schraubflansch

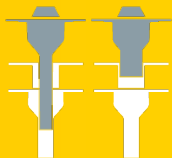

Leistungstext

SitaSani® 70 Schraubflansch Sanierungsgully, aus Polyurethan, Höhe 255 mm, wärmegeklämmt, nach DIN EN 1253-2, Abflussmenge 4,1 l/s bei 35 mm Stauhöhe, zur Sanierung von Innendurchmessern von 82 mm bis 103 mm, mit vorgefertigten Bohrungen zur Befestigung des Bauteils in der Unterkonstruktion. Mit eingeschäumtem Einsatzring zur Aufnahme der beiliegenden Schrauben, Losflansch aus Aluminium und zwei Dichtmanschetten zum Einklemmen von Bitumen-, Kunststoff oder Kautschukbahnen. Inklusive Kiesfang, Gleitmittel und mehrlippigem Dichtring zur Rückstausicherung, liefern und fachgerecht einbauen.

Technische Zeichnung

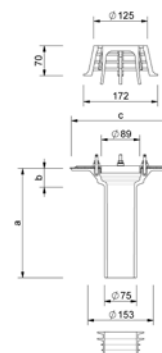

Rückstausicher von - bis (mm)	a (mm)	b (mm)	c (mm)	Artikelnummer
82 - 103	255	44	229	10 36 99

Abflussmenge in l/s nach DIN EN 1253-2

Nennweite DN	Stauhöhe in mm																			
	5	10	15	20	25	30	35	40	45	50	55	60	65	70	75	80	85	90	95	100
70	0,7	1,2	1,7	2,2	2,5	3,4	4,1	4,7	5,3	5,9	6,8	7,6	9,0	10,0	10,6	10,6	10,6	10,6	10,6	10,6

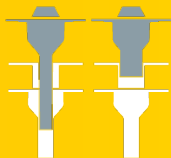

Leistungstext

SitaSani® 90 Sanierungsgully, aus Polyurethan, Höhe 550 mm, wärmegeämmt, nach DIN EN 1253-2, zur Sanierung von Innendurchmessern von 98 mm bis 107 mm. Mit großer eingeschäumter Wunschanschlussmanschette (495 mm x 495 mm) zur homogenen Verbindung der Dachabdichtung. Mit Fixiererring zur zusätzlichen Sicherung der Anschlussmanschette und zur Aufnahme des Kiesfangs. Komplett inklusive Kiesfang, Gleitmittel und mehrlippigem Dichtring zur Rückstausicherung, liefern und fachgerecht einbauen.

Technische Zeichnung

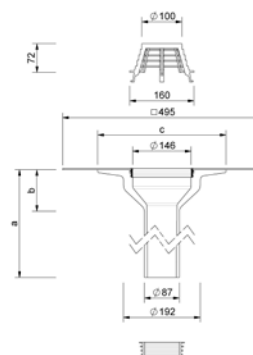

Rückstausicher von - bis (mm)	a (mm)	b (mm)	c (mm)	Artikelnummer
98 - 107	550	105	320	10 32 xx

xx = Artikelendziffer für Wunschanschlussmanschette

Abflussmenge in l/s nach DIN EN 1253-2

Nennweite DN	Stauhöhe in mm																			
	5	10	15	20	25	30	35	40	45	50	55	60	65	70	75	80	85	90	95	100
90	0,5	1,3	2,1	3,1	4,0	4,9	5,7	6,7	7,7	7,9	8,2	8,4	9,6	11,0	15,3	16,5	17,6	18,9	20,1	20,1

SitaSani® 90 Schraubflansch

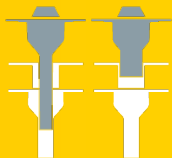

Leistungstext

SitaSani® 90 Schraubflansch Sanierungsgully, aus Polyurethan, Höhe 550 mm, wärmegeklämmt, nach DIN EN 1253-2, zur Sanierung von Innendurchmessern von 98 mm bis 107 mm, mit vorgefertigten Bohrungen zur Befestigung des Bauteils in der Unterkonstruktion. Mit eingeschäumtem Einsatzring zur Aufnahme der beiliegenden Schrauben, Losflansch aus Aluminium und zwei Dichtmanschetten zum Einklemmen von Bitumen-, Kunststoff oder Kautschukbahnen. Inklusive Kiesfang, Gleitmittel und mehrlippigem Dichtring zur Rückstausicherung, liefern und fachgerecht einbauen.

Technische Zeichnung

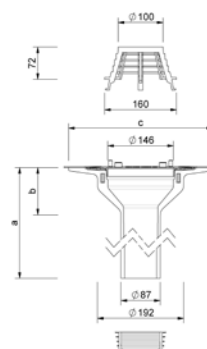

Rückstausicher von - bis (mm)	a (mm)	b (mm)	c (mm)	Artikelnummer
98 - 107	550	105	320	10 32 99

Abflussmenge in l/s nach DIN EN 1253-2

Nennweite DN	Stauhöhe in mm																			
	5	10	15	20	25	30	35	40	45	50	55	60	65	70	75	80	85	90	95	100
90	0,5	1,3	2,1	3,1	4,0	4,9	5,7	6,7	7,7	7,9	8,2	8,4	9,6	11,0	15,3	16,5	17,6	18,9	20,1	20,1

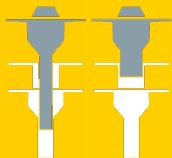

Leistungstext

SitaSani® 95 Sanierungsgully, aus Polyurethan, Höhe 250 mm oder 550 mm, wärmedämmend, nach DIN EN 1253-2, Abflussmenge 4,0 l/s bei 35 mm Stauhöhe, zur Sanierung von Innendurchmessern von 100 mm bis 140 mm, mit großer eingeschäumter Wunschanschlussmanschette (495 mm x 495 mm) zur homogenen Verbindung der Dachabdichtung, mit Fixiererring zur zusätzlichen Sicherung der Anschlussmanschette und zur Aufnahme des Kiesfangs. Komplett inkl. Kiesfang, Gleitmittel und zwei unterschiedlich großer Dichtungen zur Rückstausicherung, liefern und fachgerecht einbauen.

Technische Zeichnung

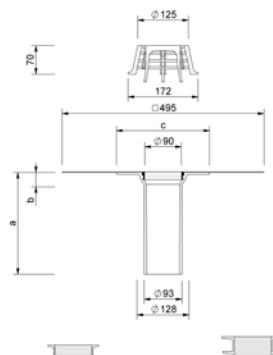

Rückstausicher von - bis (mm) Lippendichtring	Rückstausicher von - bis (mm) Profildichtring	a (mm)	b (mm)	c (mm)	Artikelnummer
100 - 110	107 - 140	250	35	229	10 28 xx
		550			10 38 xx

xx = Artikelziffer für Wunschanschlussmanschette

Abflussmenge in l/s nach DIN EN 1253-2

Nennweite DN	Stauhöhe in mm																			
	5	10	15	20	25	30	35	40	45	50	55	60	65	70	75	80	85	90	95	100
95	0,5	1,0	1,4	1,9	2,6	3,3	4,0	4,7	5,3	6,2	7,0	7,0	7,0	7,0	7,0	7,0	7,0	7,0	7,0	7,0

SitaSani® 105

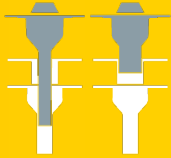

Leistungstext

SitaSani® 105 Sanierungsgully, aus Polyurethan, Höhe 550 mm, wärmeisoliert, nach DIN EN 1253-2, Abflussmenge 7,2 l/s bei 45 mm Stauhöhe, zur Sanierung von Innendurchmessern von 105 mm bis 134 mm. Mit großer eingeschäumten Wunschanschlussmanschette (495 mm x 495 mm) zur homogenen Verbindung der Dachabdichtung. Mit Fixiererring zur zusätzlichen Sicherung der Anschlussmanschette und zur Aufnahme des Kiesfangs. Komplett inklusive Kiesfang, Gleitmittel und mehrlippigem Dichting zur Rückstausicherung, liefern und fachgerecht einbauen.

Technische Zeichnung

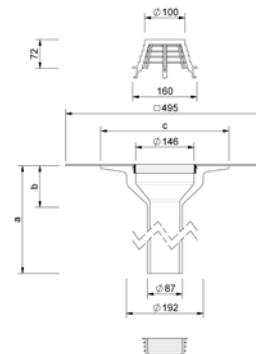

Rückstausicher von - bis (mm)	a (mm)	b (mm)	c (mm)	Artikelnummer
105 - 134	550	105	320	10 33 xx

xx = Artikelendziffer für Wunschanschlussmanschette

Abflussmenge in l/s nach DIN EN 1253-2

Nennweite DN	Stauhöhe in mm																			
	5	10	15	20	25	30	35	40	45	50	55	60	65	70	75	80	85	90	95	100
105	0,5	1,2	2,1	3,0	3,9	4,8	5,6	6,4	7,2	8,0	8,8	8,8	8,8	8,8	8,8	8,8	8,8	8,8	8,8	8,8

SitaSani® 105 Schraubflansch

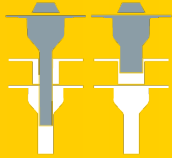

Leistungstext

SitaSani® 105 Schraubflansch Sanierungsgully, aus Polyurethan, Höhe 550 mm, wärmegeklämmt, nach DIN EN 1253-2, Abflussmenge 7,20 l/s bei 45 mm Stauhöhe, zur Sanierung von Innendurchmessern von 105 mm bis 134 mm. Mit vorgefertigten Bohrungen zur Befestigung des Bauteils in der Unterkonstruktion. Mit eingeschäumtem Einsatzring zur Aufnahme der beiliegenden Schrauben, Losflansch aus Aluminium und zwei Dichtmanschetten zum Einklemmen von Bitumen-, Kunststoff- oder Kautschukbahnen. Inklusive Kiesfang, Gleitmittel und mehrlippigem Dichtring zur Rückstausicherung, liefern und fachgerecht einbauen.

Technische Zeichnung

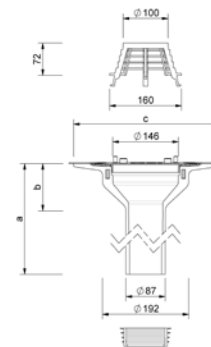

Rückstausicher von - bis (mm)	a (mm)	b (mm)	c (mm)	Artikelnummer
105 - 134	550	105	320	10 33 99

Abflussmenge in l/s nach DIN EN 1253-2

Nennweite DN	Stauhöhe in mm																				
	5	10	15	20	25	30	35	40	45	50	55	60	65	70	75	80	85	90	95	100	
105	0,5	1,2	2,1	3,0	3,9	4,8	5,6	6,4	7,2	8,0	8,8	8,8	8,8	8,8	8,8	8,8	8,8	8,8	8,8	8,8	8,8

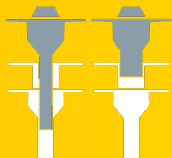

Leistungstext

SitaSani® 115 Sanierungsgully, aus Polyurethan, Höhe 255 mm, wärmegeämmt, nach DIN EN 1253-2, Abflussmenge 5,7 l/s bei 35 mm Stauhöhe, zur Sanierung von Innendurchmessern von 115 mm bis 130 mm. Mit großer eingeschäumter Wunschanschlussmanschette (495 mm x 495 mm) zur homogenen Verbindung mit der Dachabdichtung. Mit Fixiering zur zusätzlichen Sicherung der Anschlussmanschette und zur Aufnahme des Kiesfangs. Komplett inklusive Kiesfang, Verlängerungsrohr, Gleitmittel und mehrlippigem Dichtring zur Rückstausicherung, liefern und fachgerecht einbauen.

Technische Zeichnung

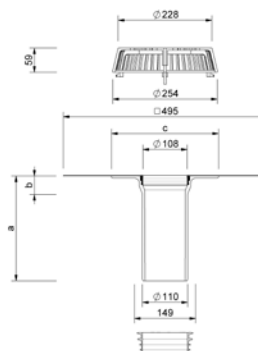

Rückstausicher von - bis (mm)	a (mm)	b (mm)	c (mm)	Artikelnummer
115 - 130	255	45	260	10 35 xx

xx = Artikelendziffer für Wunschanschlussmanschette

Abflussmenge in l/s nach DIN EN 1253-2

Nennweite DN	Stauhöhe in mm																				
	5	10	15	20	25	30	35	40	45	50	55	60	65	70	75	80	85	90	95	100	
115	0,5	1,2	1,9	2,8	3,6	4,7	5,7	7,1	8,5	10,1	11,6	11,6	11,6	11,6	11,6	11,6	11,6	11,6	11,6	11,6	11,6

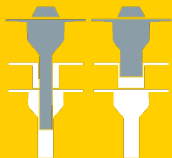

Leistungstext

SitaSani® 125 Sanierungsgully, aus Polyurethan, Höhe 250 mm oder 550 mm, wärmegeklämt, nach DIN EN 1253-2, Abflussmenge 8,8 l/s bei 45 mm Stauhöhe, zur Sanierung von Innendurchmessern von 134 mm bis 168 mm, mit großer eingeschäumter Wunschanschlussmanschette (495 mm x 495 mm) zur homogenen Verbindung der Dachabdichtung, mit Fixiererring zur zusätzlichen Sicherung der Anschlussmanschette und zur Aufnahme des Kiesfangs. Komplett inkl. Kiesfang, Gleitmittel und zwei unterschiedlich großer Dichtungen zur Rückstausicherung, liefern und fachgerecht einbauen.

Technische Zeichnung

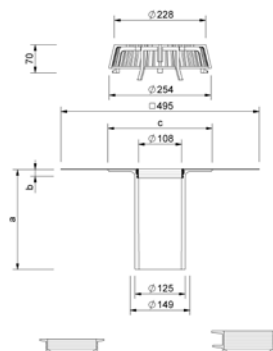

Rückstausicher von - bis (mm) Lippendichtring	Rückstausicher von - bis (mm) Profildichtring	a (mm)	b (mm)	c (mm)	Artikelnummer
134 - 144	140 - 168	250	17	260	10 27 xx
		550			10 37 xx

xx = Artikelziffer für Wunschanschlussmanschette

Abflussmenge in l/s nach DIN EN 1253-2

Nennweite DN	Stauhöhe in mm																				
	5	10	15	20	25	30	35	40	45	50	55	60	65	70	75	80	85	90	95	100	
125	0,6	1,2	1,7	2,9	4,1	5,1	6,0	7,4	8,8	10,0	11,2	11,2	11,2	11,2	11,2	11,2	11,2	11,2	11,2	11,2	11,2

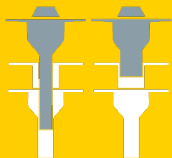

Leistungstext

SitaSani® 165 Sanierungsgully, aus Polyurethan, Höhe 200 mm oder 550 mm, wärmegeklämt, nach DIN EN 1253-2, Abflussmenge 8,2 l/s bei 45 mm Stauhöhe, zur Sanierung von Innendurchmessern von 165 mm bis 205 mm, mit großer eingeschäumter Wunschanschlussmanschette (495 mm x 495 mm) zur homogenen Verbindung der Dachabdichtung, mit Fixiererring zur zusätzlichen Sicherung der Anschlussmanschette und zur Aufnahme des Kiesfangs. Komplett inkl. Kiesfang, Gleitmittel und zwei unterschiedlich großer Dichtungen zur Rückstausicherung, liefern und fachgerecht einbauen.

Technische Zeichnung

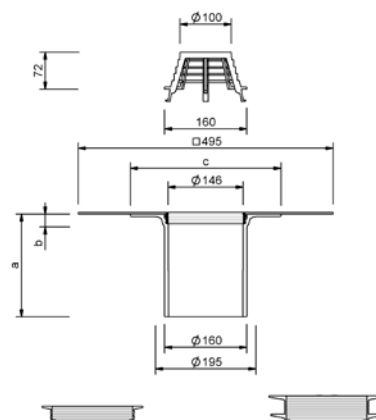

Rückstausicher von - bis (mm) Lippendichtring	Rückstausicher von - bis (mm) Profildichtring	a (mm)	b (mm)	c (mm)	Artikelnummer
165 - 178	178 - 205	200	25	293	10 29 xx
		550	60	320	10 40 xx

xx = Artikelendziffer für Wunschanschlussmanschette

Abflussmenge in l/s nach DIN EN 1253-2

Nennweite DN	Stauhöhe in mm																			
	5	10	15	20	25	30	35	40	45	50	55	60	65	70	75	80	85	90	95	100
165	0,8	1,5	2,2	3,4	4,5	5,5	6,4	7,3	8,2	9,0	9,7	9,7	9,7	9,7	9,7	9,7	9,7	9,7	9,7	9,7

SitaSani® 165 Schraubflansch

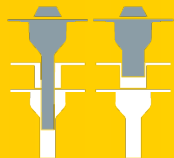

Leistungstext

SitaSani® 165 Schraubflansch Sanierungsgully, aus Polyurethan, Höhe 550 mm, wärmegeklämt, nach DIN EN 1253-2, Abflussmenge 8,2 l/s bei 45 mm Stauhöhe, zur Sanierung von Innendurchmessern von 165 mm bis 205 mm, mit vorgefertigten Bohrungen zur Befestigung des Bauteils in der Unterkonstruktion. Mit eingeschäumtem Einsatzring zur Aufnahme der beiliegenden Schrauben, Losflansch aus Aluminium, und zwei Dichtmanschetten zum Einklemmen von Bitumen-, Kunststoff- oder Kautschukbahnen. Inklusive Kiesfang, Gleitmittel und zwei unterschiedlich großen mehrlippigen Dichtringen zur Rückstausicherung, liefern und fachgerecht einbauen.

Technische Zeichnung

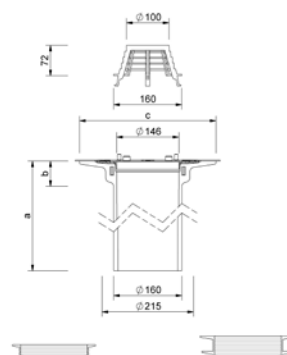

Rückstausicher von - bis (mm) Lippendichtring	Rückstausicher von – bis (mm) Profildichtring	a (mm)	b (mm)	c (mm)	Artikelnummer
165 - 178	178 -205	550	60	320	10 40 99

Abflussmenge in l/s nach DIN EN 1253-2

Nennweite DN	Stauhöhe in mm																				
	5	10	15	20	25	30	35	40	45	50	55	60	65	70	75	80	85	90	95	100	
165	0,8	1,5	2,2	3,4	4,5	5,5	6,4	7,3	8,2	9,0	9,7	9,7	9,7	9,7	9,7	9,7	9,7	9,7	9,7	9,7	9,7

SitaMore

Anstaeuelement für SitaTrendy / SitaSani



Leistungstext

SitaMore Anstaeuelement für SitaTrendy und SitaSani®, aus Polyamid, nach DIN EN 1253-2, für SitaTrendy, SitaTrendy Schraubflansch, SitaSani® 63, SitaSani® 90, SitaSani® 105 und SitaSani® 165 zur Notentwässerung, einstellbare Höhe der Einlaufkanten von 25 mm bis 105 mm, 85 mm bis 150 mm oder 135 mm bis 200 mm, mit mehrlippigem Winkeldichtring zur Abdichtung des Anstaeuelementes zum Dachablauf bzw. des Aufstockelementes. Mit drei stufenlos höhenstellbaren Gummimetallpuffern, Aufstellfläche je Fuß: 19,6 cm², mit verzinkter Gewindestange M8 x 90 mm, M8 x 140 mm oder M8 x 190 mm, mit verschraubtem und zur Revision abnehmbarem geschlossenen Deckel, Gehäuse mit 51 umlaufenden Stegen, in der Signalfarbe Gelb. Anstauhöhen stufenlos einstellbar, mit großem Einlauftopf zur Erhöhung der Abflussmenge, liefern und fachgerecht einbauen.

Technische Zeichnung

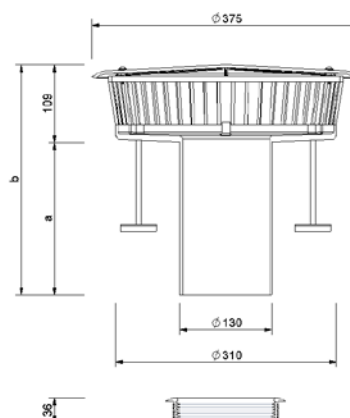

SitaSani®

Kompatibilität	Anstauhöhe von – bis (mm)	a (mm)	b (mm)	Artikelnummer
SitaTrendy, SitaSani® 63, SitaSani® 90, SitaSani® 105, SitaSani® 165	25 - 105	114	223	15 90 01
	85 - 150	214	323	15 90 07
	135 - 200			15 90 08

SitaMore Terrassenbausatz



Leistungstext

SitaMore Terrassenbausatz, aus Aluminium, für Dachgullys und Aufstockelemente mit Wunschanschlussmanschette der Serien SitaStandard, SitaTrendy, SitaIndra, SitaSani® 63, SitaSani® 90, SitaSani® 105 und SitaSani® 165. Bestehend aus Höheneinstellung, Gehäuse (höhenstellbar von 34 mm - 100 mm) und Endrost mit eingearbeiteten Vertiefungen zur Aufnahme eines Fallrohres in den Nennweiten DN 50 oder DN 70, liefern und fachgerecht einbauen.

Technische Zeichnung

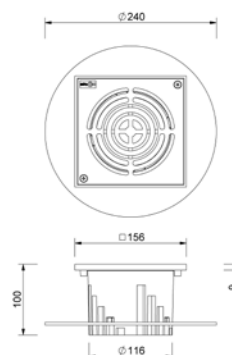

Kompatibilität	Höheneinstellung min. (mm)	Höheneinstellung max. (mm)	Artikelnummer
SitaStandard, SitaTrendy, SitaIndra, SitaSani® 63, SitaSani® 90, SitaSani® 105, SitaSani® 165	34	100	15 90 60

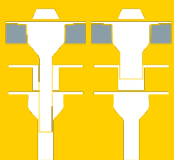

Leistungstext

SitaSani® 63 oder SitaSani® 90/105 Dämmkörper, aus Polyurethan, zum einfachen Verkleben auf der Dampfsperre, ohne mechanische Befestigung des Sanierungsgullys durch Verkleben mit dem Dämmkörper, Größe 500 mm x 500 mm x 60 mm, Wärmeleitfähigkeit $\lambda = 0,025 \text{ W/mK}$, Druckfestigkeit 200 kPa, Rohdichte ca. 50 kg/m^3 , als Einbauhilfe und Wärmedämmung zur Verhinderung von Wärmebrücken, liefern und fachgerecht einbauen.



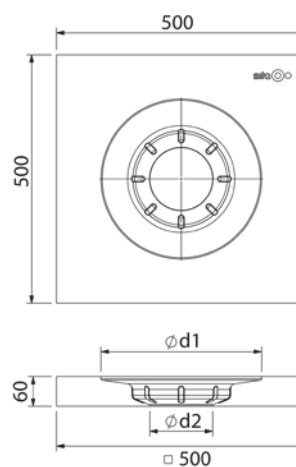



















Technische Zeichnung



Kompatibilität	d1 (mm)	d2 (mm)	Artikelnummer
SitaSani® 63	322	126	10 93 63
SitaSani® 90, SitaSani® 105		184	10 93 90

Kombinationsmöglichkeiten

SitaSani®

Zubehör	Produktserie								
	SitaSani® 63/90/105	SitaSani® 63/90/105 Schraub- flansch	SitaSani® 70	SitaSani® 70 Schraub- flansch	SitaSani® 95	SitaSani® 115	SitaSani® 125	SitaSani® 165	SitaSani® 165 Schraub- flansch
SitaMore Terrassen- bausatz									
SitaCompact Balkonaufsätze									
SitaTrendy Aufstock- element									
SitaCompact Aufstock- element									
SitaSani® 95									
SitaSani® Dämmkörper									

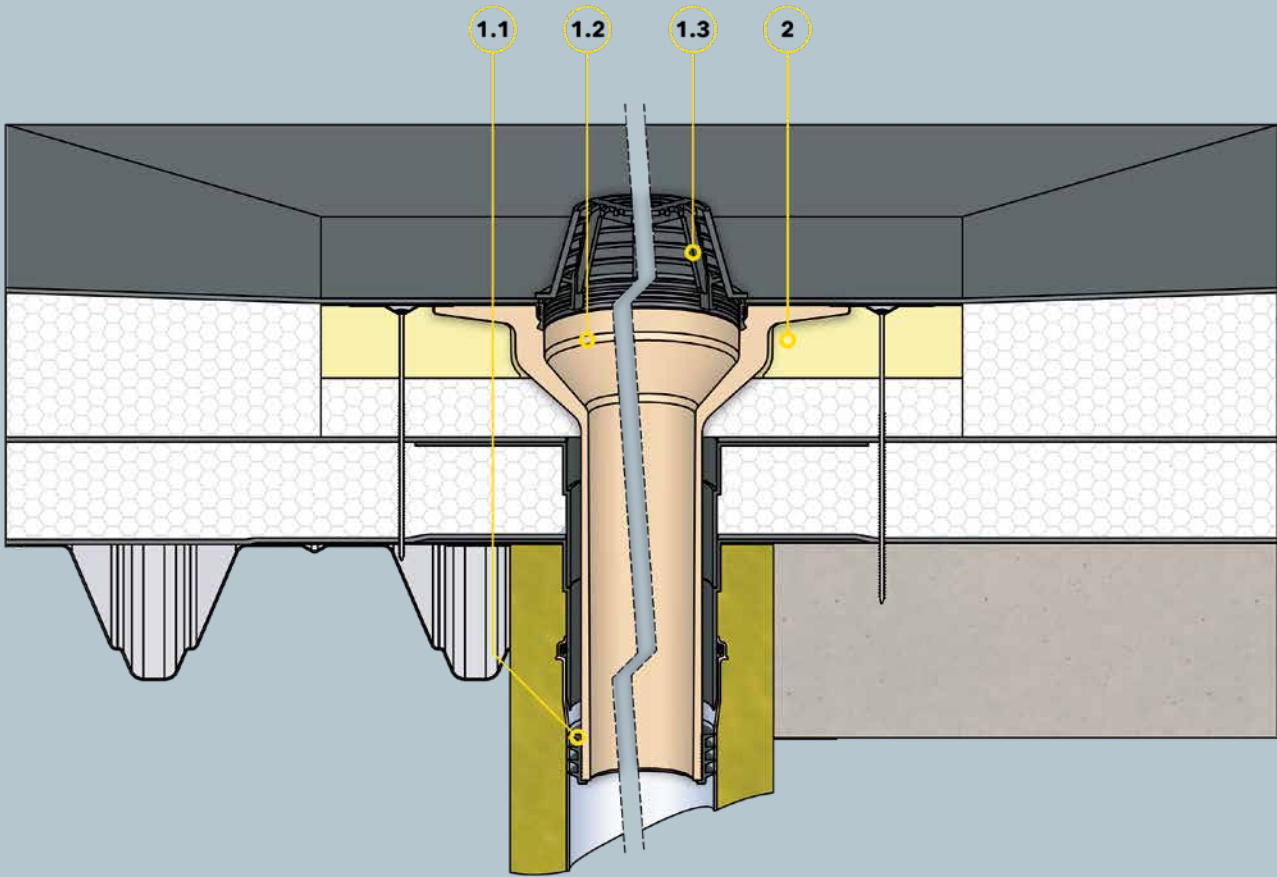

Bauteile

SitaSani® 63/90/105 bestehend aus:

- 1.1 Dichtring
 - 1.2 Grundkörper
 - 1.3 Kiesfang
- 2 SitaSani® 63/90/105 Dämmkörper

Dachaufbau

Nicht belüfteter Dachaufbau nach den aaRdT mit:

- + Neue Abdichtung
- + Neue Wärmedämmung
- + Vorhandene Abdichtung
- + Vorhandene Wärmedämmung
- + Dampfsperre
- + Unterkonstruktion

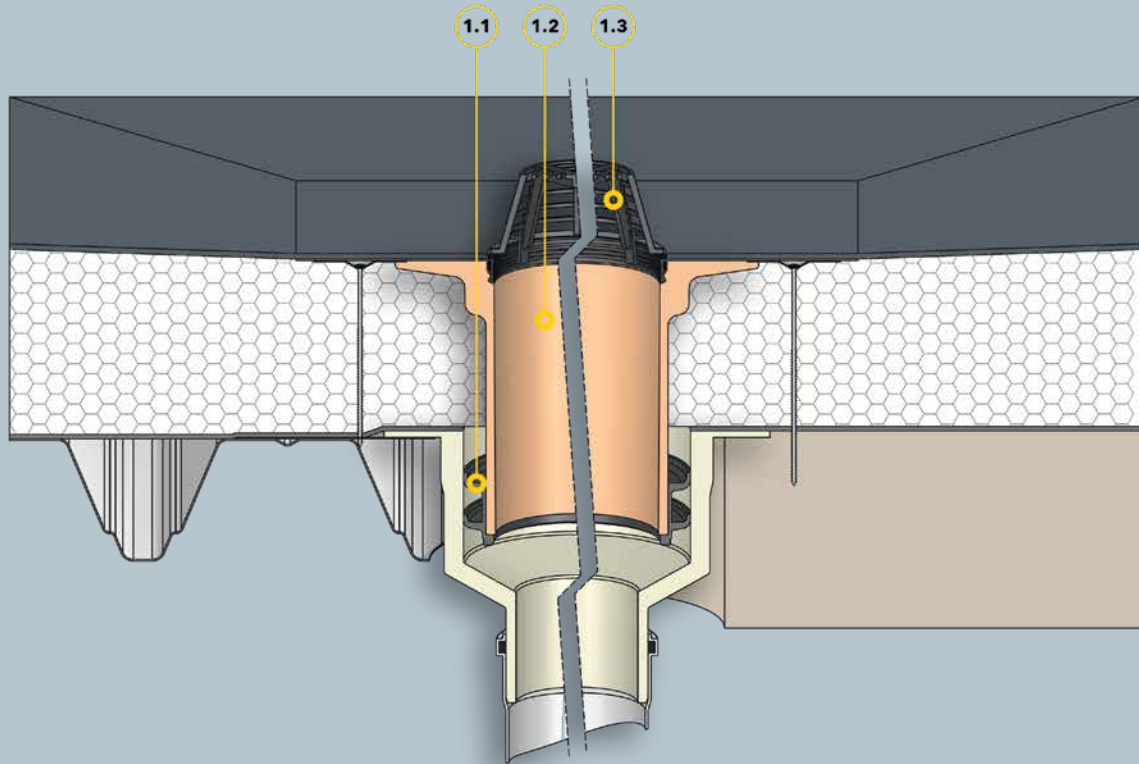

Bauteile

SitaSani® bestehend aus:

- 1.1 Profildichtring
- 1.2 Grundkörper
- 1.3 Kiesfang

Dachaufbau

Nicht belüfteter Dachaufbau nach den aaRdT mit:

- + Abdichtung
- + Wärmedämmung
- + Dampfsperre
- + Unterkonstruktion